

ADLER MB 250
2 Zylinder Motorrad

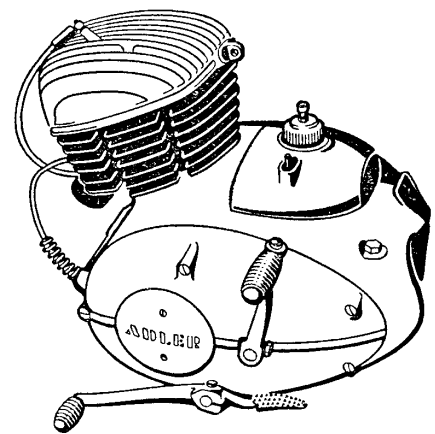

M 125/150/200/250/2011
MB 150/200/201/250



ADLER
1 Zylinder Motor

Februar/2010

MOTORRAD STEMLER GmbH

Garschager Heide 29 Tel.: (02191) 53067 / 53068
D-42899 Remscheid Fax: (02191) 590349
www.motorrad-stemler.de / info@motorrad-stemler.de

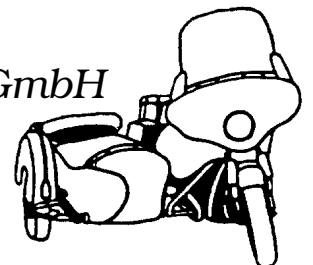

ADLER - ERSATZTEILE

WASSERABZIEHBILDER



91 00 0 000 010



91 00 0 000 030

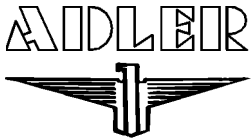

91 00 0 000 050



91 00 0 000 020



91 00 0 000 040

ZIERKAPPE

für Kupplungsdeckel
alle M und MB Modelle
91 00 0 042 688

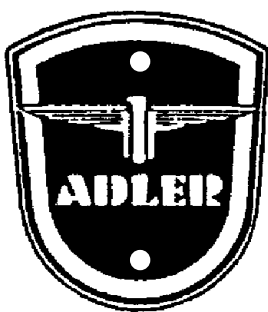
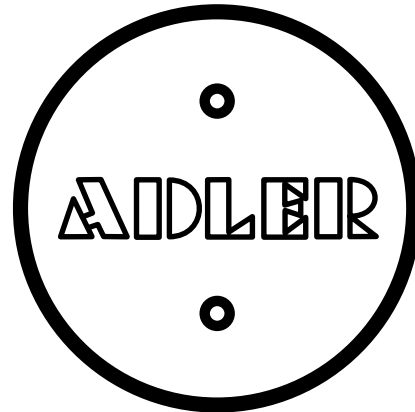

ADLER-EMBLEM für Tank
bei allen MB Modellen
91 00 0 054 064

ADLER-EMBLEM für Schutzblech
bei allen M/MB 150 - 250
91 00 0 041 536

TYPENBAND für Tank

M 150 rechts	91 00 0 034 044
M 150 links	91 00 0 034 043
M 200 rechts	91 00 0 034 046
M 200 links	91 00 0 034 045
M 250 rechts	91 00 0 034 048
M 250 links	91 00 0 034 047

Alu-Prägeteil, unlackiert!



ADLER - ERSATZTEILE

STÜTZBLECH "links"
für Wellendichtring
M 100, M/MB 150 bis 250
91 00 0 012 126

WELLENDICHTRING
91 00 0 042 170

STÜTZBLECH "rechts"
für Wellendichtring
M/MB 125 bis 250
91 00 0 022 127

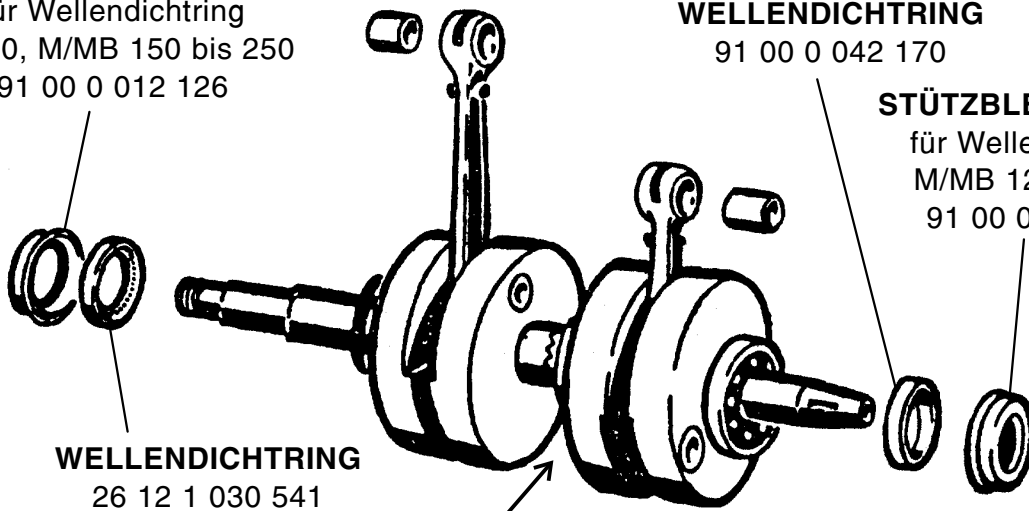

WELLENDICHTRING
26 12 1 030 541

STERNSCHRAUBE
für Kurbelwelle
MB 200/250
00 00 0 002 037

ZYLINDERROLLENLAGER für KW
NUL 25 91 00 0 038 803
NUM 20 91 00 0 038 809

Beim Abziehen der festsitzenden Kurbelwellen-Lagerdeckel der Adler Modelle MB 200, MB 250 mittels der angebrachten Gewinde kommt es nicht selten zum Ausbruch ganzer Bereiche am Lagerdeckel. Dieser Schaden kann bei uns mittels Aluschweißverfahren repariert werden.

linke Seite
"Kupplungsseite"
00 00 0 003 320

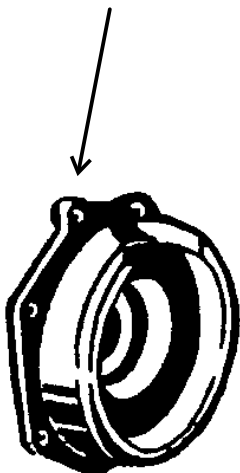

rechte Seite
"Lichtmaschinen-seite"
00 00 0 003 321

MOTORRAD STEMLER GmbH

Garschager Heide 29 Tel.: (02191) 53067 / 53068
D-42899 Remscheid Fax: (02191) 590349
www.motorrad-stemler.de / info@motorrad-stemler.de

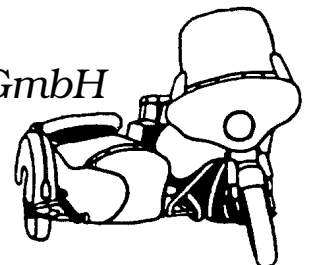

ADLER - ERSATZTEILE

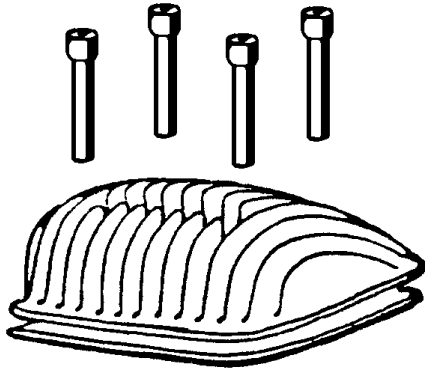

ZYLINDERKOPF-MUTTER

(Innensechskant)

M 200, M 250, MB 150, MB 200, MB 250

originale Form

ähnliche Form

10-er Inbus

12-er Inbus

Kopf-Ø 19,7 mm

Kopf-Ø 21 mm

Schaft-Ø 13 mm

Schaft-Ø 13 mm

91 00 0 042 189

00 00 0 000 346

LINSENKENSCHRAUBEN-SATZ für Getriebegehäusedeckel
alle M und MB Modelle kpl. Satz (rechte und linke Seite, 7 Stück)
00 00 0 000 687

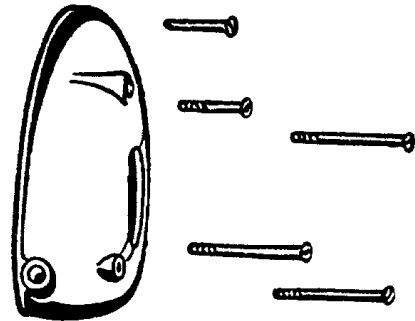
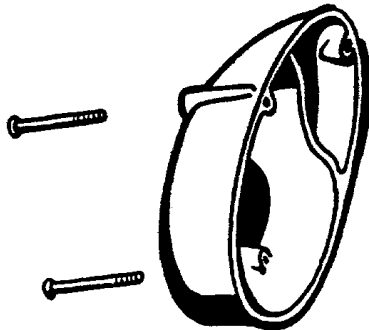

VERGASER-ABDECKKAPPE

M 150, MB 150/250 91 00 0 062 133

M 200/250, MB 200 91 00 0 042 133

KICKSTARTERWELLE

für M 150/200/250/2011, MB 150/200/201/250

91 00 0 043 551

GETRIEBE-LAGERDECKEL

geprüftes Gebrauchtteil in gutem Zustand
für alle MB Modelle und M 2011

91 00 0 042 135

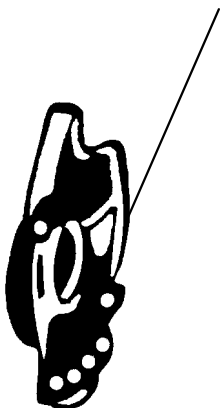

SCHALTHEBELWELLE

für M 150/200/250/2011

MB 150/200/201/250

91 00 0 043 359

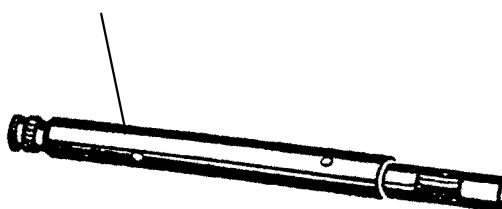

DREHFEDER für Zahnsegment

(Schalthebelfeder)

für M 150/200/250/2011

MB 150/200/201/250

91 00 0 043 358

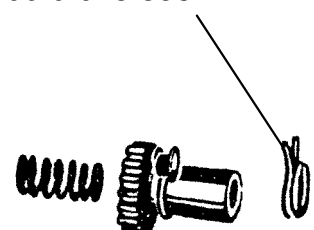

ADLER - ERSATZTEILE

SCHALTHEBEL-GUMMI

91 00 0 013 312



WIPP-SCHALTHEBEL

"Alu, geschmiedet"
mit Innenverzahnung
für alle MB Modelle, M 2011
91 00 0 043 311

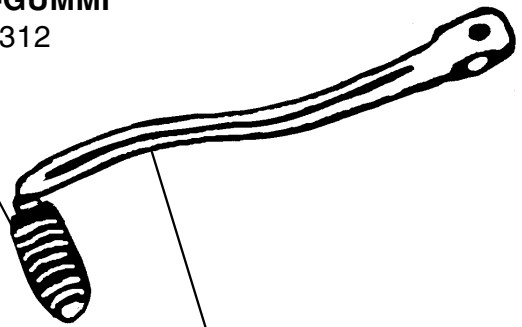

SCHALTHEBEL

kpl. mit Gummimuffe & Schraube
für M 100 und M 125
91 00 0 013 310

KUPPLUNGSREIBSCHEIBEN

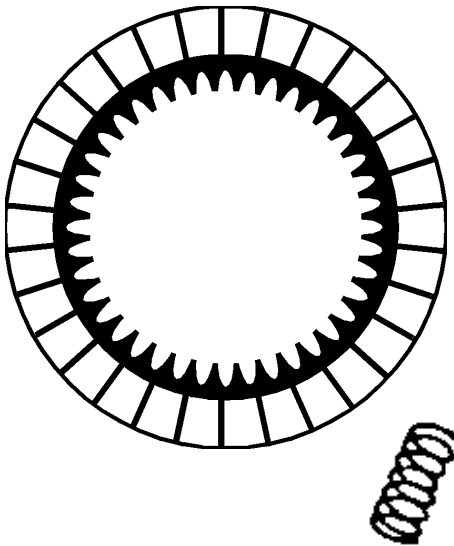

Typ	Scheibe	Anzahl	Feder	Anzahl
M 150	91 00 0 042 615	3	91 00 0 012 671	8
M 200	91 00 0 042 615	3	91 00 0 012 671	8
M 250	91 00 0 042 615	3	91 00 0 012 671	8
MB 150	91 00 0 042 615	3	91 00 0 012 671	8
MB 200	91 00 0 042 615	3	91 00 0 012 671	8
MB 250	91 00 0 042 615	3	91 00 0 012 671	8
MB 201	91 00 0 042 615	2	91 00 0 012 671	6
M 2011	91 00 0 042 615	2	91 00 0 012 671	6

DECKEL V2A

für Kupplungsausrückung
MB 150 - 250, M 2011
91 00 0 042 686

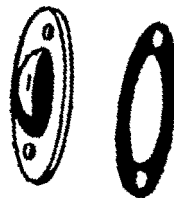

DICHTUNG, passend
MB 150 - 250, M 2011
91 00 0 042 687

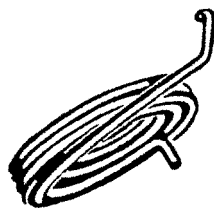

KICKSTARTER-FEDER

alle M und MB Modelle
91 00 0 013 521

ANLASS-KLINKE für Kickstarter
alle M und MB Modelle (außer M 100/125)
91 00 0 043 509



ADLER - ERSATZTEILE

BING VERGASER

- VERGASERTEILE

keine
AMAL-Vergaserteile
lieferbar!



NASSLUFTFILTER
MB 150 - MB 250
Bauart "Knecht" mit Luftklappe
91 00 0 052 810

NASSLUFTFILTER
M125
91 00 0 022 810

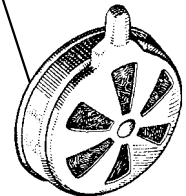

DICHTRING
MB 150/250
91 00 0 052 814

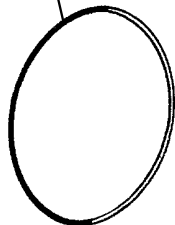
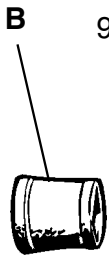

A

C

LUFTFILTER-PATRONE
für SPRINTER und FAVORIT
00 00 0 000 728

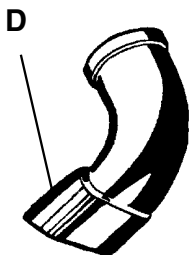

VERGASERÜBERHOLUNG
Wir überholen Ihren BING-Vergaser durch chemische Reinigung der Innen- und Außen-Oberfläche mit anschließender Neubestückung der Verschleißteile
Preis je nach Zustand und Teileaufwand!

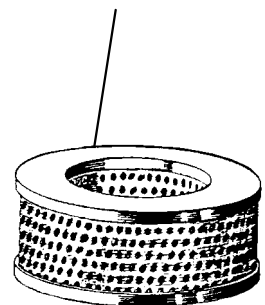

- | | | |
|-----|-------------------------------|-----------------|
| A = | GUMMIZWISCHENSTÜCK MB 150/250 | 91 00 0 052 816 |
| B = | GUMMIZWISCHENSTÜCK MB 201 | 91 00 0 062 816 |
| C = | GUMMIZWISCHENSTÜCK MB 200 | 91 00 0 042 816 |
| D = | LUFTANSAUGKRÜMMER MB 250 | 91 00 0 052 801 |

Wir liefern alle noch werkseitig vorhandenen oder als Nachfertigung wieder verfügbaren Ersatzteile für Ihren BING-Vergaser!
Bei Bestellung bitte Teilebezeichnung und Vergasertyp angeben!

ADLER - ERSATZTEILE

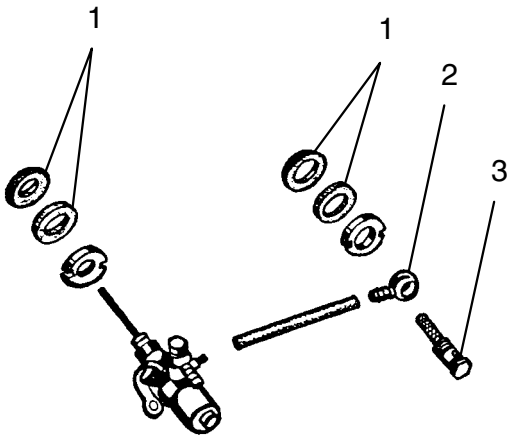

MB 150/200/201/250, M 2011

- | | | |
|---|------------------------------|-----------------|
| 1 | Tankauflegegummi | 91 00 0 054 039 |
| 2 | Ringstück für Hohlsschraube | 91 00 0 054 024 |
| 3 | Hohlsschraube mit Filtersieb | 91 00 0 054 023 |

ALU-ÜBERWURFMUTTER
 M 125, M 150, M 200, M 2011
 MB 150, MB 200, MB 201
 91 00 0 044 516
 M/MB 250
 91 00 0 054 516

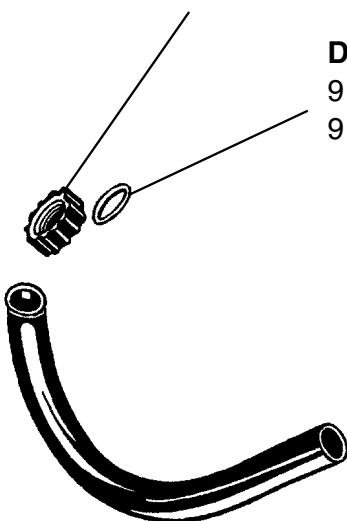

DICHTRING
 91 00 0 024 517
 91 00 0 054 517 M/MB 250

rechts
 91 00 0 054 519

links
 91 00 0 054 518

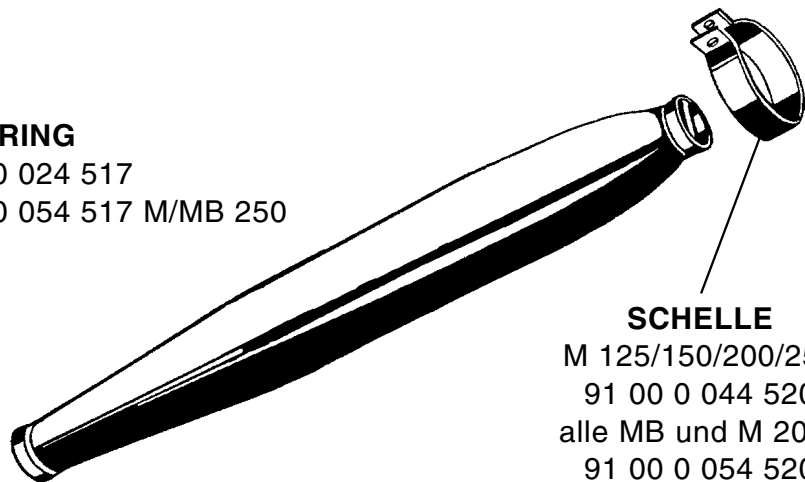

SHELLE
 M 125/150/200/250
 91 00 0 044 520
 alle MB und M 2011
 91 00 0 054 520

die neugefertigten Auspufftöpfe entsprechen nicht genau dem Original, sind aber in Form und Halterungen passend!

	KRÜMMER links	KRÜMMER rechts	AUSPUFFTOPF verchromt
M 125	91 00 0 024 505	-----	91 00 0 044 509
M 150	-----	91 00 0 064 506	91 00 0 064 510
M 200	91 00 0 044 503	91 00 0 044 504	91 00 0 064 510
M 250	91 00 0 054 503	91 00 0 054 504	91 00 0 054 510
MB 150	-----	91 00 0 064 506	91 00 0 064 509
MB 200	91 00 0 044 505	91 00 0 044 506	91 00 0 064 508
MB 201	-----	91 00 0 084 506	91 00 0 084 509
MB 250	91 00 0 054 505	91 00 0 054 506	91 00 0 054 559
M 2011	-----	91 00 0 084 506	91 00 0 084 509

ADLER - ERSATZTEILE

KUGELLAGER und SIMMERINGE

für alle M + MB-Modelle lieferbar!

bei Bestellung bitte genauen Motorradtyp angeben!



MOTOR-DICHTUNGS-SATZ

ohne Simmeringe

M/MB 200 00 00 0 000 688

M/MB 250 00 00 0 000 689



DICHTUNGEN, einzeln

ZYLINDERKOPFDICHTUNG	M 125	91 00 0 032 142
	M 200, MB 200	91 00 0 042 142
	M 250, MB 250	91 00 0 052 142
	MB 201, M 2011	91 00 0 082 142
ZYLINDERFUSSDICHTUNG	M 200/250, MB 200/250	91 00 0 052 141
	MB 201, M 2011	91 00 0 082 141
KURBELGEHÄUSEDICHTUNG	MB 150, M/MB 200/250	91 00 0 042 139
GEHÄUSEDECKELDICHTUNG links	M 150/200/250/2011	91 00 0 042 140
	MB 150/200/201/250	91 00 0 042 140
GEHÄUSEDECKELDICHTUNG rechts	M 2011	91 00 0 042 143
	MB 150/200/201/250	91 00 0 042 143
GEHÄUSEDICHTUNG Vordergabel	MB 150/200/201/250	91 00 0 050 444

MOTORRAD STEMLER GmbH

Garschager Heide 29 Tel.: (02191) 53067 / 53068

D-42899 Remscheid Fax: (02191) 590349

www.motorrad-stemler.de / info@motorrad-stemler.de

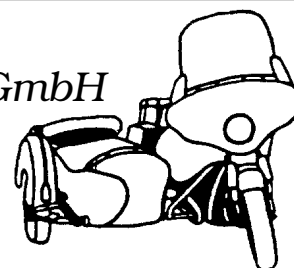

ADLER - ERSATZTEILE

KETTENRITZEL



M 125	1/2 x 1/4	14 Zähne	91 00 0 033 288
M/MB 150	1/2 x 5/16	14 Zähne	91 00 0 063 288
M/MB 150	1/2 x 5/16	15 Zähne	91 00 0 063 289
M/MB 200	1/2 x 5/16	14 Zähne	91 00 0 043 288
M/MB 200	1/2 x 5/16	16 Zähne	91 00 0 043 290
MB 201, M 2011	1/2 x 5/16	16 Zähne	91 00 0 083 289
MB 201, M 2011 mit Beiwagen	1/2 x 5/16	14 Zähne	91 00 0 063 288
M 250	1/2 x 5/16	17 Zähne	91 00 0 053 290
MB 250	5/8 x 1/4	15 Zähne	91 00 0 053 287
MB 250 mit Beiwagen	5/8 x 1/4	13 Zähne	91 00 0 053 285

KETTENRAD

M 125	1/2 x 1/4	36 Zähne	91 00 0 020 641
M 150/200	1/2 x 5/16	36 Zähne	91 00 0 040 641
MB 150/250/201	1/2 x 5/16	36 Zähne	91 00 0 050 641
M 250/2011	1/2 x 5/16	36 Zähne	91 00 0 050 641
MB 250	5/8 x 1/4	30 Zähne	91 00 0 050 639

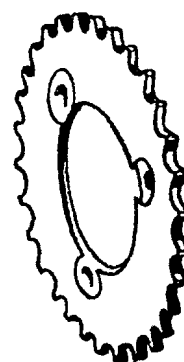

KETTENSCHLOSS

1/2 x 1/4	80 07 5 754 602
1/2 x 5/16	91 00 0 041 596
5/8 x 1/4	80 08 5 854 601

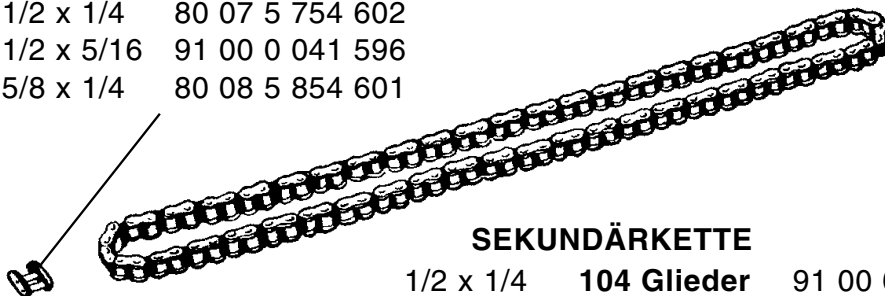

SEKUNDÄRKETTE

1/2 x 1/4	104 Glieder	91 00 0 031 595
1/2 x 5/16	93 Glieder	91 00 0 041 595
5/8 x 1/4	76 Glieder	91 00 0 051 595



KETTENSANNER

M/MB Modelle
91 00 0 020 663

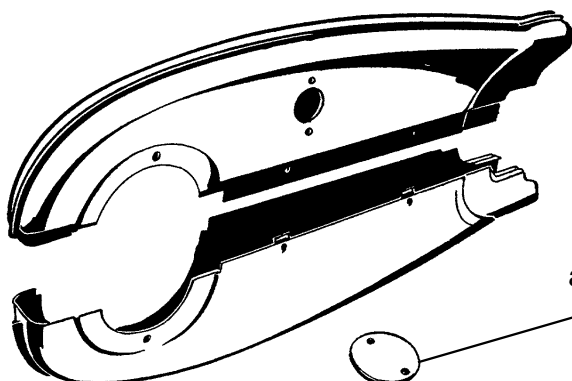

KETTENKASTEN

kpl., neu gefertigt aus GFK

M 250/2011

MB 150/200/201/250

00 00 0 000 690

DECKEL

alle M + MB-Modelle
91 00 0 040 748

OBERTEIL

einzel 91 00 0 050 736

UNTERTEIL

einzel 91 00 0 050 737

MOTORRAD STEMLER GmbH

Garschager Heide 29 Tel.: (02191) 53067 / 53068
D-42899 Remscheid Fax: (02191) 590349
www.motorrad-stemler.de / info@motorrad-stemler.de

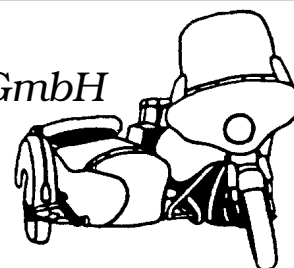

ADLER - ERSATZTEILE

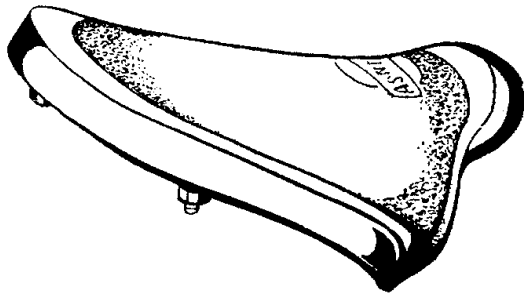

FAHRERSATTEL

kpl. mit originalem Federsystem
 MB 150/200/201/250, M 2011
 91 00 0 051 022

FAHRERSATTEL M 125, M 200 (ohne Abb.)

kpl. mit vorderer Sattelstütze und Federn
 91 00 0 021 022
 vordere Sattelstütze einzeln
 91 00 0 021 024

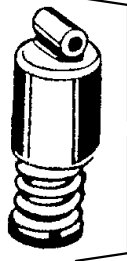
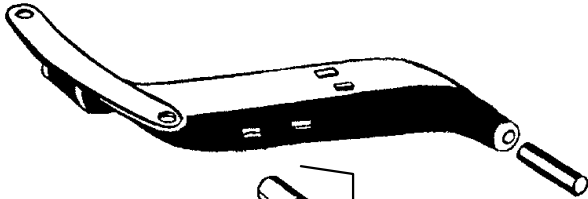

STÜTZFEDER-EINHEIT

kpl. mit Kelch und Verschraubung
 91 00 0 051 015

SOZIUSÄTTEL & SATTELDECKEN
 siehe rote Stemler-Liste!

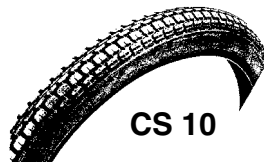

K 33

BLOCK C

	Größe	Hersteller	Typ	Profil	Verwendung
REIFEN	3.25 x 16"	METZELER	BLOCK C	Block	vorne/hinten 00 00 0 000 692
	3.25 x 16"	CHENG SHIN	CS 9	Block	vorne/hinten 00 00 0 003 007
	3.50 x 16"	IRC/CHENG SHIN	SPORTS/CS10	Block	vorne/hinten 00 00 0 000 695
	3.50 x 16"	METZELER	BLOCK C	Block	vorne/hinten 00 00 0 000 693
	3.50 x 16"	HEIDENAU	K 33	Block	vorne/hinten 00 00 0 002 629
SCHLAUCH	3.25 X 16"	00 00 0 005 000		FELGENBAND 16"	
	3.50 X 16"	00 00 0 005 010			00 00 0 000 697

MOTORRAD STEMLER GmbH

Garschager Heide 29 Tel.: (02191) 53067 / 53068
 D-42899 Remscheid Fax: (02191) 590349
www.motorrad-stemler.de / info@motorrad-stemler.de

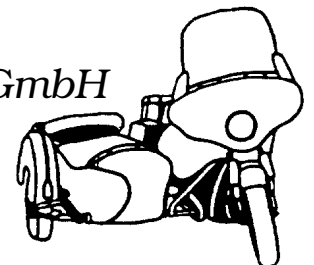

ADLER - ERSATZTEILE

SATTELFEDERN

verchromt für alle M-Modelle

rechts 91 00 0 011 018

links 91 00 0 011 017

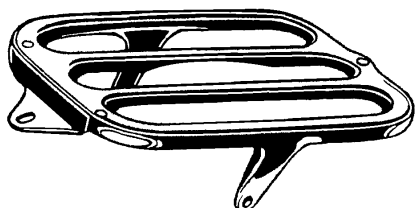
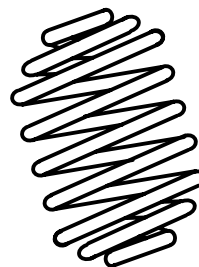

GEPÄCKBRÜCKE

schwarz kunststoffbeschichtet
(ähnlich wie Original und Abbildung)

91 00 0 011 101

KENNZEICHEN-TAFEL alle M/MB 150 bis 250

aus Metall: 91 00 0 040 750

aus GFK: 00 00 0 000 749

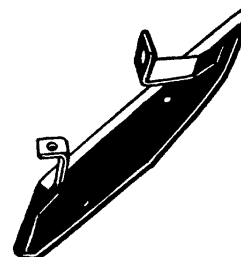

ANSCHLAGGUMMI für Hauptständer
alle M und MB Modelle
91 00 0 041 242

HAUPTSTÄNDER

"Gußteile-Schweißkonstruktion"
schwarz kunststoffbeschichtet
für MB 200, MB 250, MB 201, M 2011
91 00 0 041 250

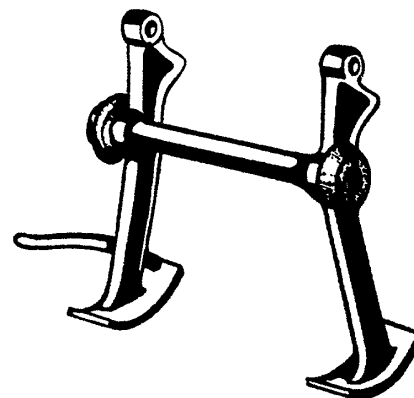

BOLZEN für Hauptständer
M/MB 150 bis 250
91 00 0 041 262

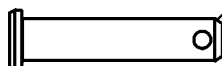

HAUPTSTÄNDERFEDER
alle M und MB Modelle
91 00 0 021 244



MOTORRAD STEMLER GmbH

Garschager Heide 29 Tel.: (02191) 53067 / 53068
D-42899 Remscheid Fax: (02191) 590349
www.motorrad-stemler.de / info@motorrad-stemler.de

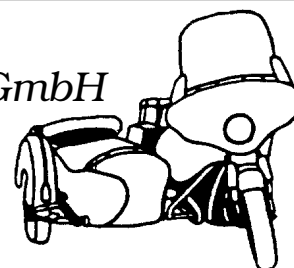

ADLER - ERSATZTEILE

STAHLFELGEN, verchromt
für alle M + MB-Modelle
"1.85 X 16"
08 16 0 185 036

SPEICHEN, verchromt
kpl. mit Nippel

M 4 06 40 1 100 001
EDM 4 06 40 1 200 002

**RÄDER einspeichen,
zentrieren und spannen**
00 00 0 000 027

SPEICHEN-SCHLÜSSEL
00 00 0 000 173

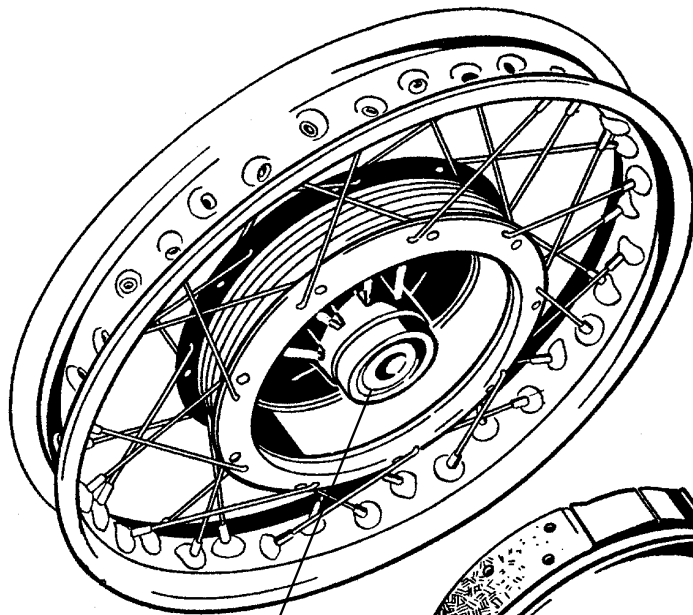
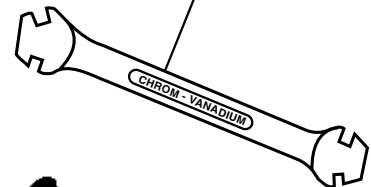

RILLENLAGER
einseitig geschlossen für
Radlagerung vorne und hinten
alle M + MB-Modelle
91 00 0 038 973

STAUBDECKEL, verchromt
für Vorderrad
M 250, 2011, MB-Modelle
91 00 0 050 533

BREMSBACKE
neu beklebt im Tausch "asbestfrei"
M 125 91 00 0 020 561
M/MB 150/200 91 00 0 020 561
M/MB 250 91 00 0 050 561

ANKERPLATTE
für Vorderradbremse MB 250
91 00 0 050 551

BREMSBELÄGE
"asbestfrei", kpl. mit Nieten

M/MB 125 - 200 91 00 0 020 568
M/MB 250 91 00 0 050 568

BREMSBACKEN-FEDER
M/MB-Modelle
91 00 0 020 566

MOTORRAD STEMLER GmbH

Garschager Heide 29 Tel.: (02191) 53067 / 53068
D-42899 Remscheid Fax: (02191) 590349
www.motorrad-stemler.de / info@motorrad-stemler.de

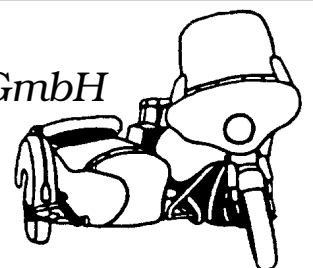

ADLER - ERSATZTEILE

SCHWINGGABEL-FEDER
M 150/200/250/2011
91 00 0 040 420

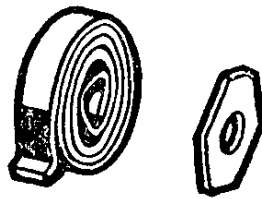

REIBSCHEIBE für Schwinggabel
M 150/200/250/2011
91 00 0 020 444

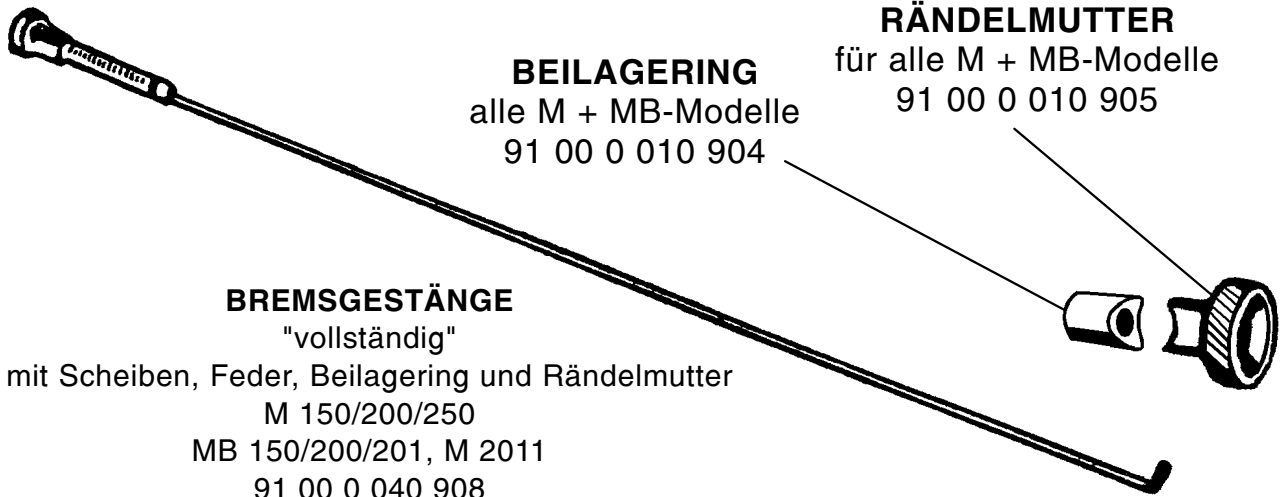

BEILAGERING
alle M + MB-Modelle
91 00 0 010 904

RÄNDELMUTTER
für alle M + MB-Modelle
91 00 0 010 905

BREMSGESTÄNGE
"vollständig"
mit Scheiben, Feder, Beilagering und Rändelmutter
M 150/200/250
MB 150/200/201, M 2011
91 00 0 040 908

BOWDENZÜGE, kpl. einbaufertig

	Gaszug	Kupplungszug	Bremszug	andere
M 125	91 00 0 040 921	91 00 0 020 931	91 00 0 020 911	-----
M 150/200/250	91 00 0 040 921	91 00 0 040 931	91 00 0 020 911	-----
MB 150 X	91 00 0 040 921	91 00 0 040 931	91 00 0 120 911	-----
MB 150 XX	91 00 0 150 921	91 00 0 040 931	91 00 0 120 911	-----
MB 200	91 00 0 040 921	91 00 0 040 931	91 00 0 120 911	-----
MB 250	91 00 0 150 921	91 00 0 040 931	91 00 0 050 911	-----
MB 250 S	91 00 0 050 921	91 00 0 150 931	91 00 0 120 912	-----
MB 201	91 00 0 150 921	91 00 0 040 931	91 00 0 120 911	-----
M 2011	91 00 0 140 921	91 00 0 040 931	91 00 0 020 911	-----
MBS 250 (Sprinter)	91 00 0 005 124	91 00 0 005 128	91 00 0 005 126	91 00 0 005 127 S
MBS 250 (Sprinter)				91 00 0 005 125 T

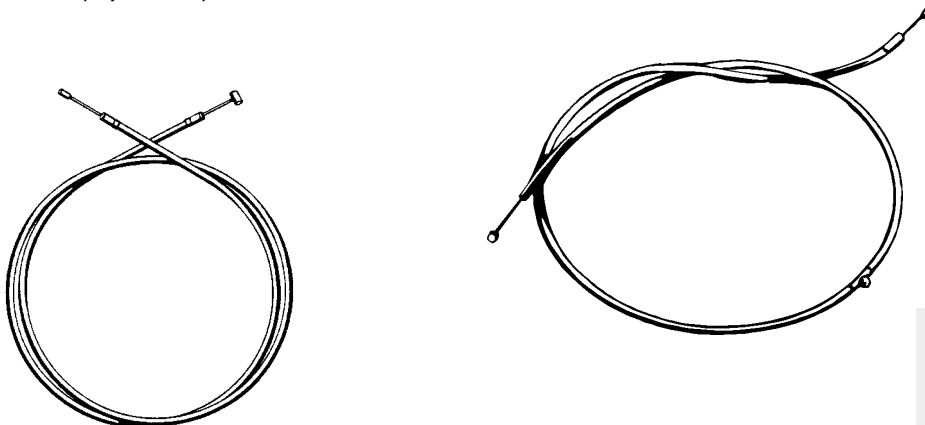

X = AMAL-Vergaser
XX = BING-Vergaser
S = Fußbremse
T = Choke

ADLER - ERSATZTEILE

ADLER-BLECHTEILE in Kunststoff (GFK) nachgefertigt!

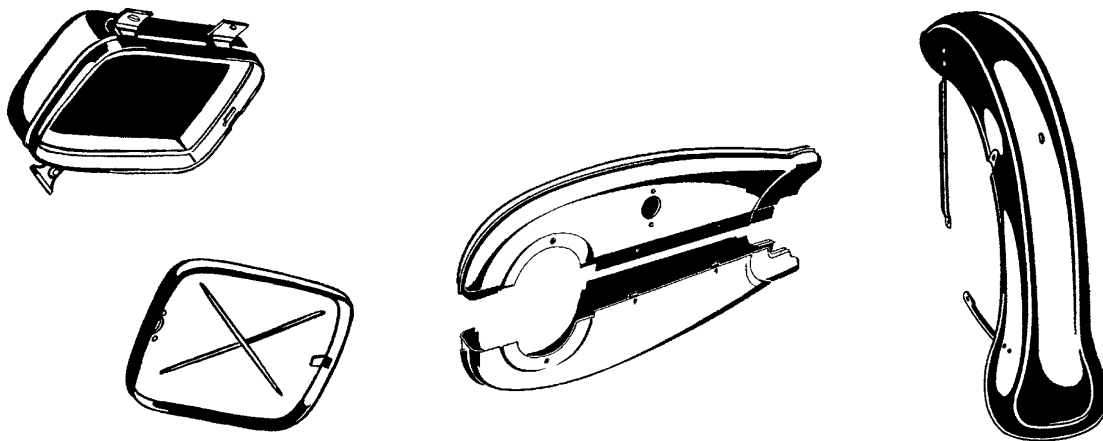

SPRINTER	BATTERIEKASTEN-UNTERTEIL	00 00 0 000 698
SPRINTER	BATTERIEKASTEN-DECKEL	00 00 0 000 699
SPRINTER	BATTERIEKASTEN komplett	00 00 0 000 700
SPRINTER	WERKZEUGKASTEN-UNTERTEIL	00 00 0 000 701
SPRINTER	WERKZEUGKASTEN-DECKEL	00 00 0 000 702
SPRINTER	WERKZEUGKASTEN komplett	00 00 0 000 703
SPRINTER	KOTFLÜGEL hinten	00 00 0 000 704
SPRINTER	KETTENKASTEN-VORDERTEIL	00 00 0 000 705
SPRINTER	KETTENKASTEN-HINTERTEIL	00 00 0 000 706
SPRINTER	KETTENKASTEN komplett	00 00 0 000 707
M/MB	BATTERIEKASTEN-UNTERTEIL	91 00 0 041 825
M/MB	BATTERIEKASTEN-DECKEL	91 00 0 041 820
M/MB	BATTERIEKASTEN komplett	00 00 0 000 708
MB	WERKZEUGKASTEN-UNTERTEIL	91 00 0 051 402
MB	WERKZEUGKASTEN-DECKEL	91 00 0 051 410
MB	WERKZEUGKASTEN komplett	00 00 0 000 709
M	KOTFLÜGEL-ENDSTÜCK hinten	00 00 0 002 034
M/MB	KOTFLÜGEL-ENDSTÜCK hinten	00 00 0 000 710
MB	KOTFLÜGEL vorne	91 00 0 040 701
MB	SATTELFEDER-ABDECKUNG	00 00 0 000 711
M	KOTFLÜGEL vorne	91 00 0 000 701
M/MB	KETTENKASTEN-OBERTEIL	91 00 0 050 736
M/MB	KETTENKASTEN-UNTERTEIL	91 00 0 050 737
M/MB	KETTENKASTEN komplett	00 00 0 000 690



WERKZEUGKASTEN-DECKEL
originalgetreu gebogene Profilform
aus 2 mm starkem Alublech
für M 150/200/250
91 00 0 034 040

ADLER - ERSATZTEILE

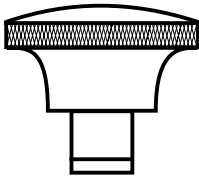

RÄNDELMUTTER, verchromt
für Werkzeug- und Batteriekasten
alle M und MB Modelle
91 00 0 014 042



KNEBELSCHRAUBE, verchromt
für Schutzblech
alle M und MB Modelle
91 00 0 040 785

STÜTZE für Hinterradkotflügel, verchromt
MB 150/200/201/250
91 00 0 040 721

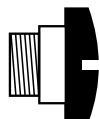
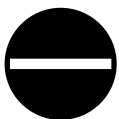

ÖLEINFÜLL-SCHRAUBE
für Vorderradgabel
alle MB Modelle
91 00 0 050 445

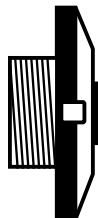
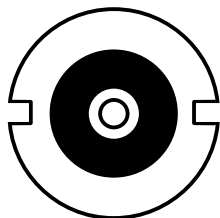

VERSCHLUSS-SCHRAUBE verchromt
für Hinterradfederung oben
für alle MB Modelle und M 2011
91 00 0 040 243

MOTORRAD STEMLER GmbH

Garschager Heide 29 Tel.: (02191) 53067 / 53068
D-42899 Remscheid Fax: (02191) 590349
www.motorrad-stemler.de / info@motorrad-stemler.de

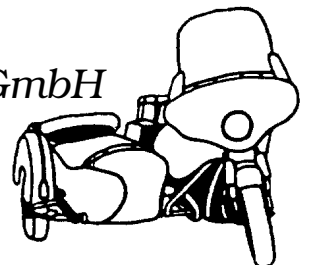

ADLER - ERSATZTEILE



BUNDMUTTER für Kettenrad
alle M und MB Modelle
91 00 0 040 681

SILENTBLOCK für Antriebsflansch
für MB 150, MB 200, MB 250, MB 201, M 2011
91 00 0 050 645

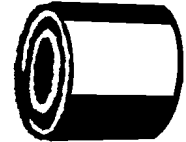

V2A
Kopf poliert!

STECKACHSE für Hinterradnabe
alle M und MB Modelle
91 00 0 040 638



SKT.-MUTTER "M 16 X 1,5"
91 00 0 020 660

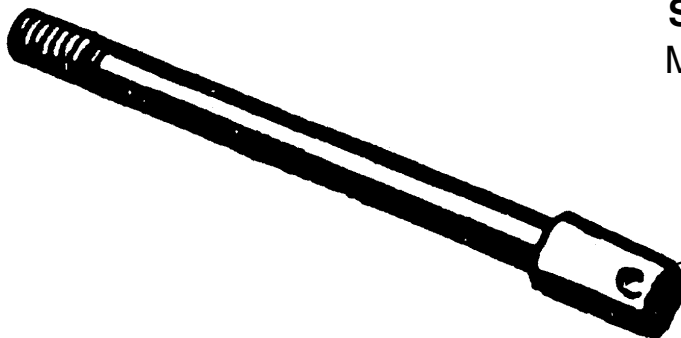
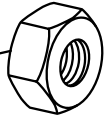

STECKACHSE für Vorderrad
MB 150/200/201/250, M 2011
91 00 0 050 537

V2A
Kopf poliert!

MOTORRAD STEMLER GmbH

Garschager Heide 29 Tel.: (02191) 53067 / 53068
D-42899 Remscheid Fax: (02191) 590349
www.motorrad-stemler.de / info@motorrad-stemler.de

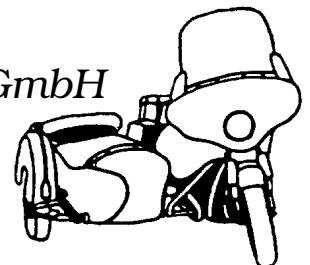

ADLER - ERSATZTEILE

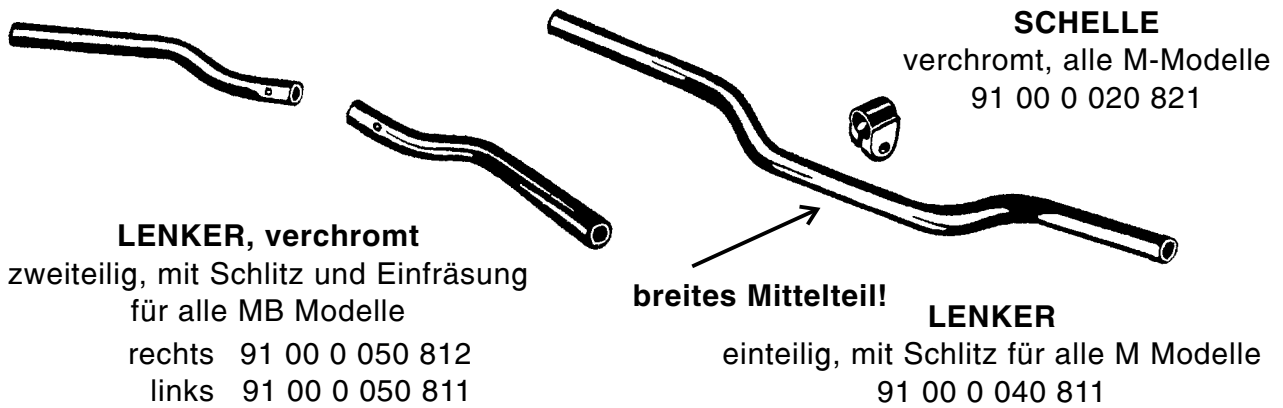

HUTMUTTER, verchromt

lange Kopfform M 8 X 1 00 00 0 000 713
kurze Kopfform M 10 X 1 00 00 0 000 751
kurze Kopfform M 12 X 1 91 00 0 040 465

lange Kopfform!

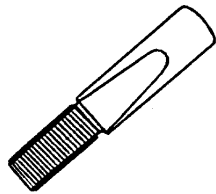
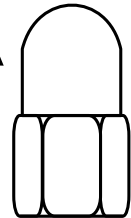

KEILSCHRAUBE für Kickstarter
alle M und MB Modelle
91 00 0 013 518

Abbildung M-Modelle!

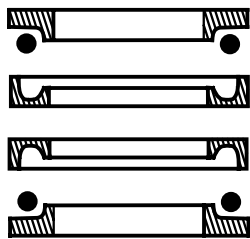

STEUERKOPFLAGER-SATZ

komplett, oben und unten

bestehend aus: - Rahmen-Laufring 2 x
- Gabel-Laufring 2 x
- Kugeln

M 150/200/250/2011 00 00 0 000 100

MB 150/200/201/250 00 00 0 000 712

MOTORRAD STEMLER GmbH

Garschager Heide 29 Tel.: (02191) 53067 / 53068
D-42899 Remscheid Fax: (02191) 590349
www.motorrad-stemler.de / info@motorrad-stemler.de

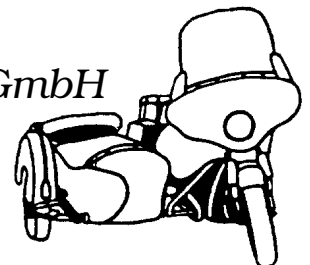

ADLER - ERSATZTEILE

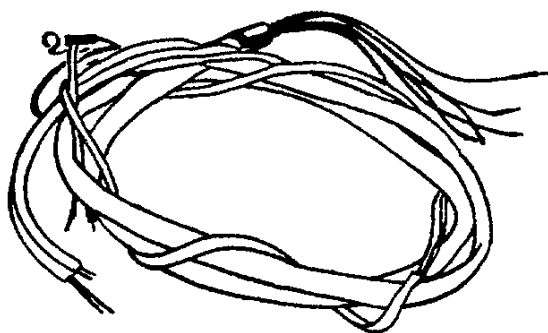
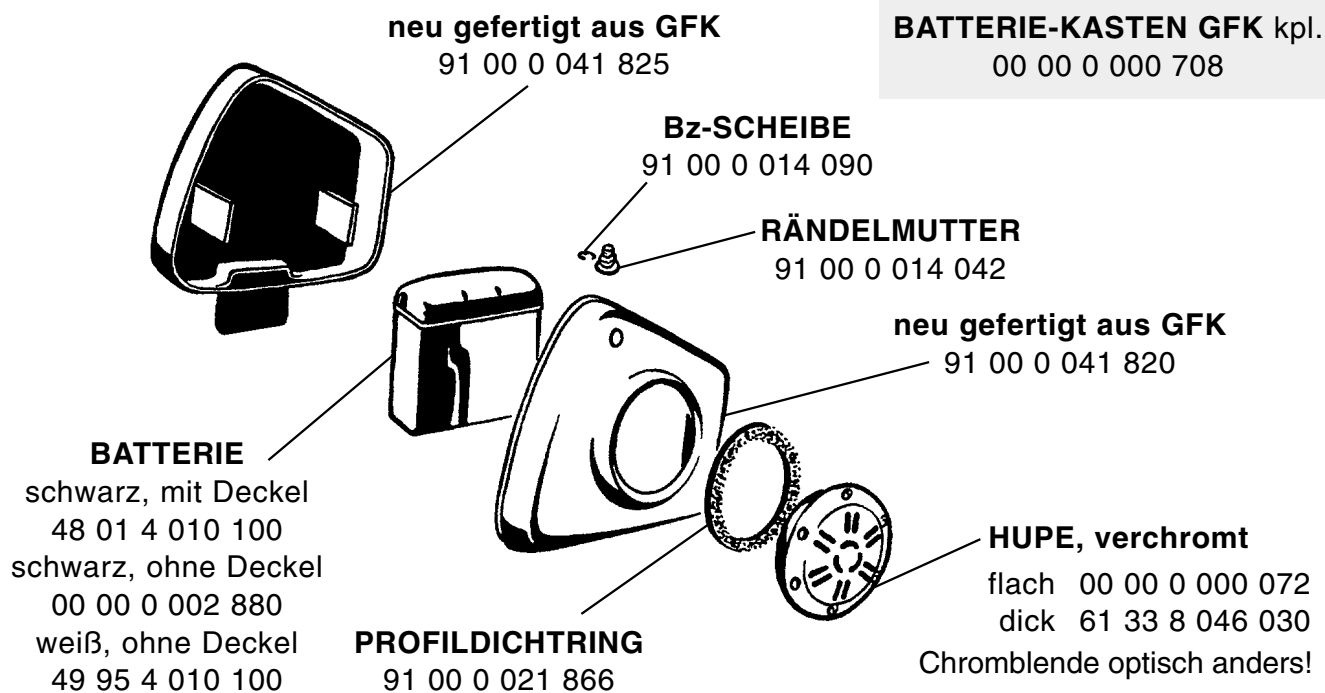

KABELBAUM in guter Qualität
und langer Haltbarkeit durch
temperaturstabilen Isolierschlauch bis -15°
sehr gute Verarbeitung,
alle Enden und Verzweigungen
mit Schrumpfschlauch versehen!

M 100, M 125	91 00 0 041 885
M 150, M 200, MB 200	91 00 0 041 890
M 250, MB 250	91 00 0 041 895
MB 201, M 2011	91 00 0 041 900

LEERLAUFKONTAKTSCHRAUBE
alle M und MB Modelle
91 00 0 011 850

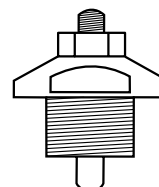

MOTORRAD STEMLER GmbH

Garschager Heide 29 Tel.: (02191) 53067 / 53068
D-42899 Remscheid Fax: (02191) 590349
www.motorrad-stemler.de / info@motorrad-stemler.de

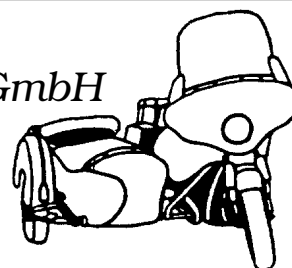

ADLER - ERSATZTEILE

MB WERKZEUGKASTEN GFK kpl.
00 00 0 000 709

MB WERKZEUGKASTEN-DECKEL
neu gefertigt aus GFK
91 00 0 051 410

WK-SCHLOSS
inkl. 2 Schlüsseln
80 03 8 105 626

LENKSCHLOSS inkl. 2 Schlüsseln
M 150/200/250/2011 91 00 0 041 506
MB 150/200/201/250 91 00 0 050 491

MB WERKZEUGKASTEN-UNTERTEIL
neu gefertigt aus GFK
91 00 0 051 402

Bz.-SCHEIBE
91 00 0 014 090

LUFTPUMPE
schwarz
71 11 9 090 070

RÄNDELMUTTER
verchromt
91 00 0 014 042

DICHTRING
Tacho/Lampe
62 12 8 080 115

ZIFFERBLATT einzeln
verschiedene Ausführungen
mit **ADLER-EMBLEM**
siehe rote Stemler Liste!

TACHOMETER

Ø 80 mm mit ADLER-Zifferblatt

140 Km/h, W = 0,88 mit Kontroll-Leuchten 00 00 0 000 714

140 Km/h, W = 1,0 mit Kontroll-Leuchten 00 00 0 000 715

120 Km/h, W = 1,0 ohne Kontroll-Leuchten 00 00 0 000 716

140 Km/h, W = 1,0 ohne Kontroll-Leuchten 00 00 0 002 820

TACHOWELLE

M 125 91 00 0 011 503

M 150/200/250 91 00 0 041 503

MB 150/200/250/201 91 00 0 051 503

MOTORRAD STEMLER GmbH

Garschager Heide 29 Tel.: (02191) 53067 / 53068

D-42899 Remscheid Fax: (02191) 590349

www.motorrad-stemler.de / info@motorrad-stemler.de

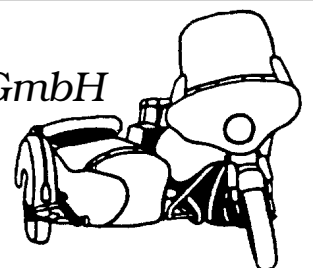

ADLER - ERSATZTEILE

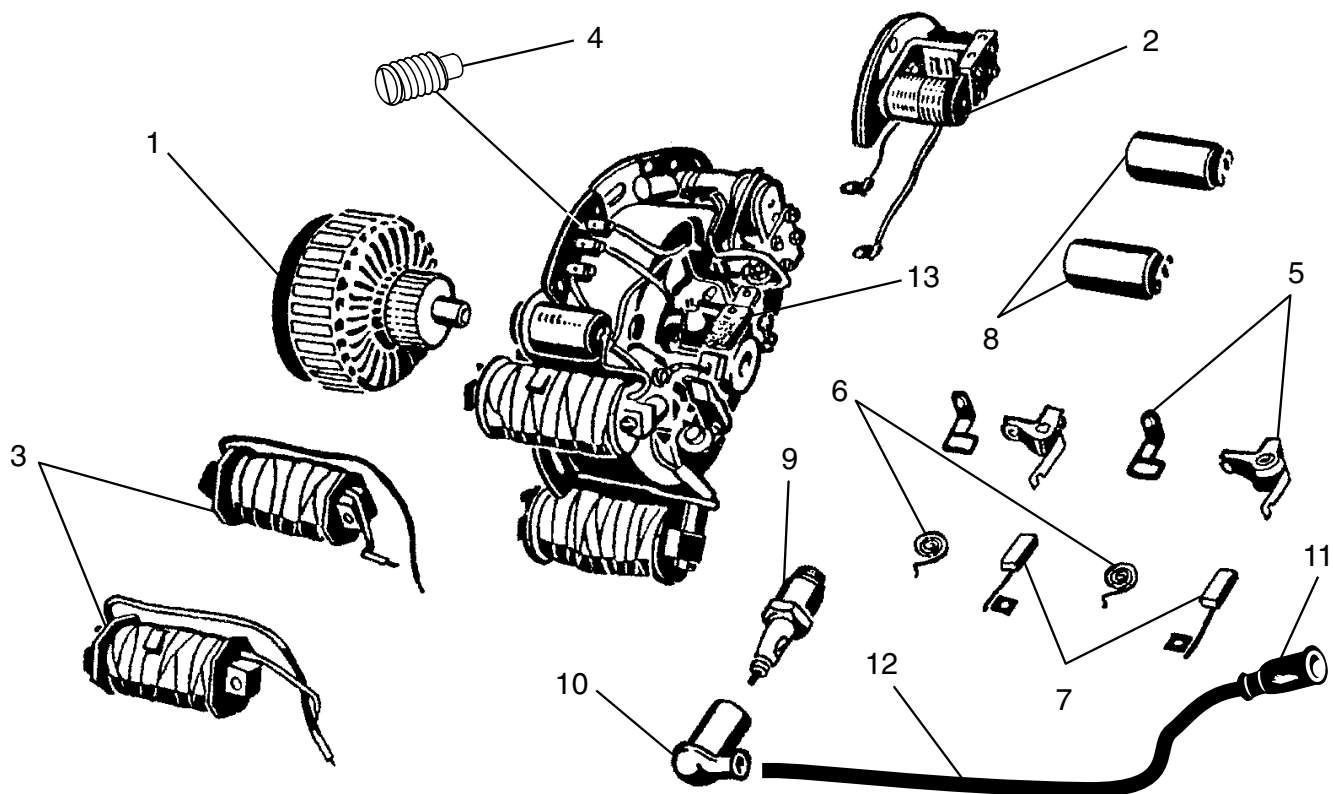

1	91 00 0 042 793	ANKER M/MB 200/250 neu gewickelt, im Tausch
2	12 32 8 002 312	BOSCH-Z-REGLER 6V mechanisch M/MB 200/250
	91 00 0 042 798	SPANNUNGSREGLER "elektronisch für Inneneinbau M/MB 200/250
	00 00 0 000 881	12V-UMBAU-REGLER "elektronisch für Inneneinbau" M/MB 200/250
3	12 13 8 030 000	ZÜNDSPULE für Inneneinbau neu, geprüfte Qualität M/MB 200/250
	00 00 0 000 280	ZÜNDSPULE für Inneneinbau neu gewickelt, im Tausch M/MB 200/250
	00 00 0 000 717	ZÜNDSPULE für Schwungmagnetzündung neu gewickelt, im Tausch
	00 00 0 000 718	LICHTSPULE für Schwungmagnetzündung neu gewickelt, im Tausch
4	12 31 8 002 289	MADENSCHRAUBE
5	00 00 0 000 719	U-KONTAKT-SATZ M/MB 200/250
6	12 31 8 002 124	KOHLN-HALTEFEDER M/MB 200/250
7	80 08 1 817 906	KOHLBÜRSTEN-SATZ M/MB 200/250
8	12 31 8 030 106	KONDENSATOR alle M und MB-Modelle
9	12 12 0 022 511	ZÜNDKERZE BOSCH W 225 für M 125, M/MB 200/250
	07 11 9 976 330	ZÜNDKERZE BOSCH W 240 für M 150, MB 150/201, M 2011
10	12 12 8 036 104	ZÜNDKERZENSTECKER alte Form Bakelit
	12 12 8 036 514	KERZENSTECKER "funkenstört"
11	12 12 8 036 160	GUMMIKAPPE für Kerzenstecker
12	12 12 8 036 124	ZÜNDKABEL schwarz, 1/2 Meter
13	00 00 0 000 230	SCHMIERFILZ mit Metalleinlage "zum Selberanpassen"

Wir haben uns spezialisiert auf die komplette Überholung von Lichtmaschinen und Zündanlagen.
Durch jahrelange Erfahrung auf diesem Gebiet, entsprechendem Fachpersonal und einem speziell dafür entwickelten Prüfstand kann eine korrekte, saubere Arbeit gewährleistet werden!

ADLER - ERSATZTEILE

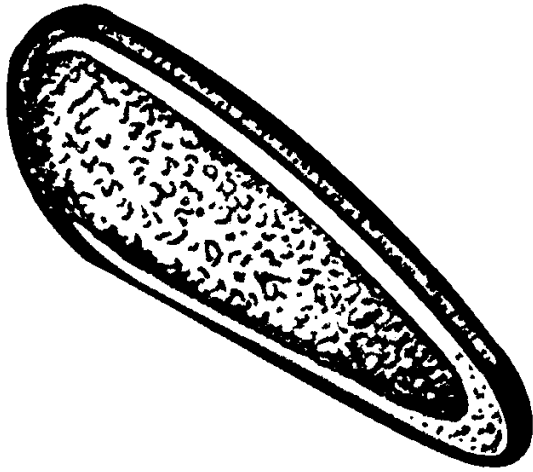

KNIEKISSEN

alle M + MB-Modelle

links 91 00 0 034 060

rechts 91 00 0 034 061

GUMMIUNTERLAGE
für Scheinwerfer alle MB-Modelle
91 00 0 051 805

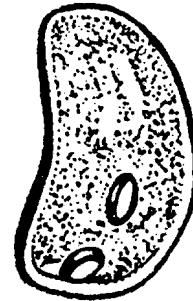

SPANNRING
für Faltenbalg
92 00 1 368 200

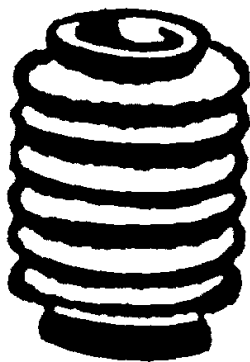

FALTENBALG
für Hinterradfederung
alle M + MB 150 bis 250
91 00 0 040 265

GUMMIMANSCHETTE
für Kupplungsseil M/MB 150/200/250
grau 91 00 0 040 935
schwarz 00 00 0 002 117



MOTORRAD STEMLER GmbH

Garschager Heide 29 Tel.: (02191) 53067 / 53068
D-42899 Remscheid Fax: (02191) 590349
www.motorrad-stemler.de / info@motorrad-stemler.de

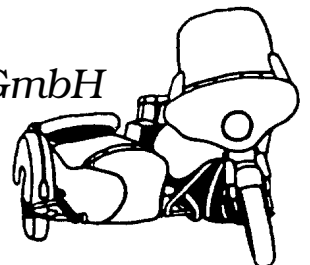

ADLER - ERSATZTEILE

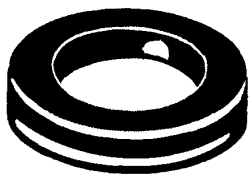

ANSCHLAGGUMMI

Vorderradgabel für alle M-Modelle
91 00 0 020 468

ANSCHLAGGUMMI

Vorderradgabel für alle MB-Modelle
91 00 0 050 499

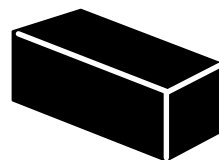

GUMMIRING

für Telegabelverkleidung oben
bei allen MB-Modellen
91 00 0 050 497

GUMMIRING

für Teleskop-Stoßdämpfer hinten
alle M und MB Modelle ab 150 ccm
91 00 0 040 257

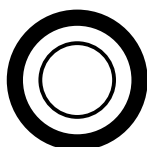

PROFILDICHTRING

für Öleinfüllschraube Vorderradgabel
alle MB Modelle 91 00 0 050 449

GUMMIRING für Gabelschaft
alle MB Modelle und M 2011
91 00 0 050 498

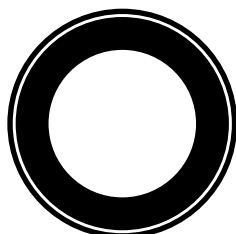

ANSCHLAGGUMMI
für Hinterradfederung
alle M und MB Modelle
91 00 0 040 260

MOTORRAD STEMLER GmbH

Garschager Heide 29 Tel.: (02191) 53067 / 53068
D-42899 Remscheid Fax: (02191) 590349
www.motorrad-stemler.de / info@motorrad-stemler.de

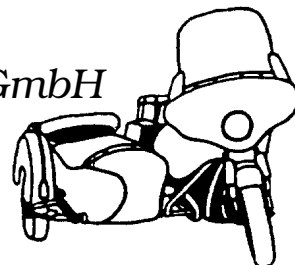

ADLER - ERSATZTEILE

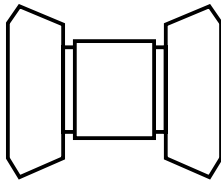

GUMMILAGER
für Kettenschutz
alle MB Modelle und M 2011
91 00 0 052 145

DURCHGANGSTÜLLE
für Zündkabel
für MB 200 und MB 250
91 00 0 042 713

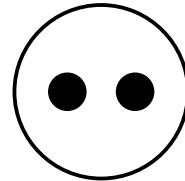
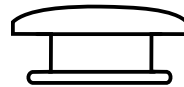

STAHL-FUSSRASTER
für alle M und MB-Modelle
(Biegung wie M-Modelle, beide Seiten gleich)
91 00 0 041 219

FUSSRASTERGUMMI mit Lippe
für alle MB-Modelle
(auch verwendbar für alle M-Modelle)
91 00 0 041 218

FUSSRASTERGUMMI ohne Lippe
M 100/125
91 00 0 011 217

KICKSTARTERGUMMI
alle M/MB 150 - 250 ccm
91 00 0 013 513

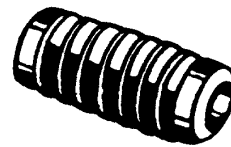

STOSSDÄMPFER
ADLER MB 150, 200, 250, 201, M 2011
91 00 0 050 251

MOTORRAD STEMLER GmbH

Garschager Heide 29 Tel.: (02191) 53067 / 53068
D-42899 Remscheid Fax: (02191) 590349
www.motorrad-stemler.de / info@motorrad-stemler.de

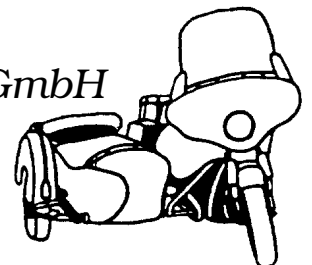

ADLER - ERSATZTEILE

SPEZIALWERKZEUGE für ADLER 200 / 250 ccm Motoren

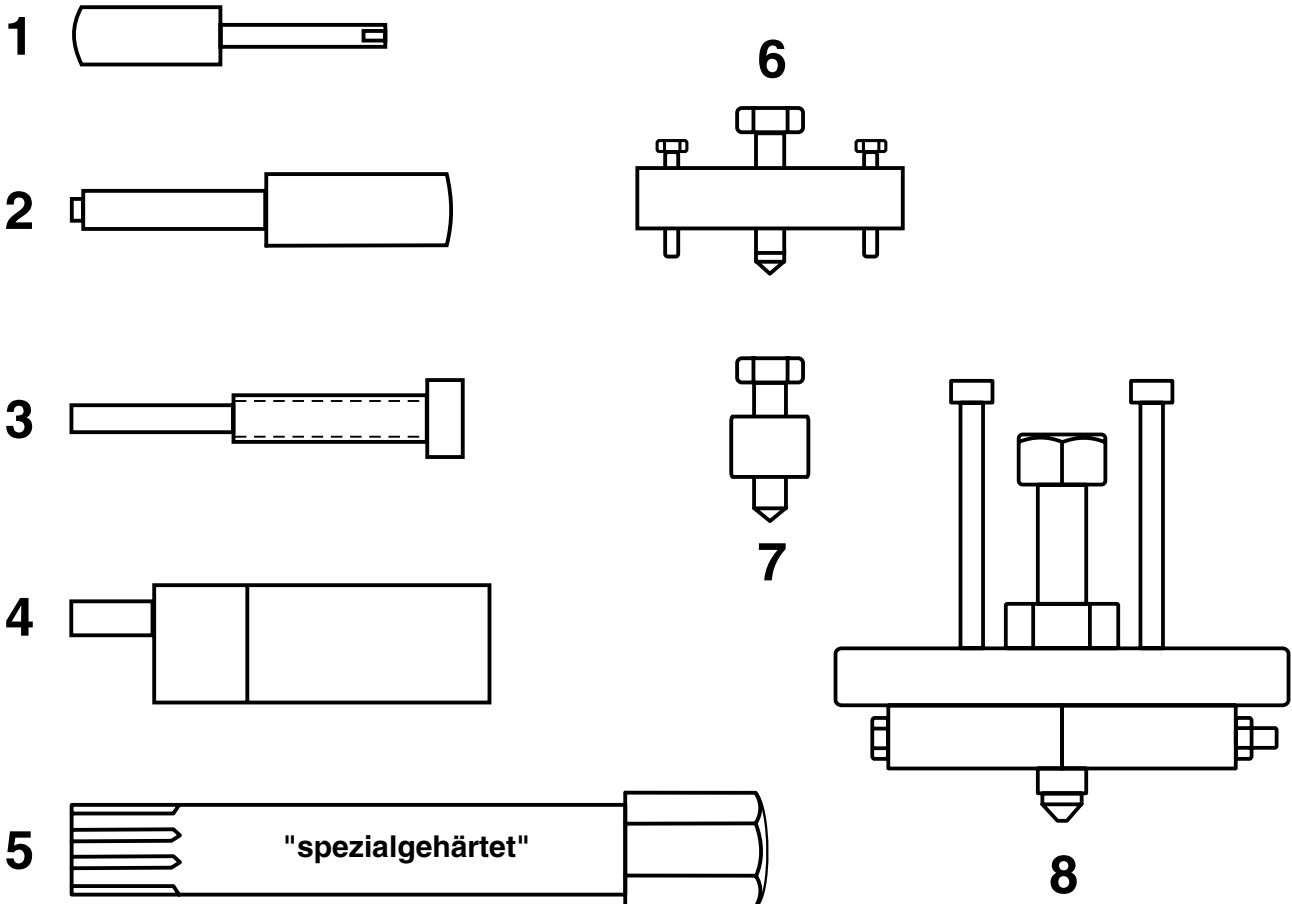

1	Auszieher für Schaltstifte im Getriebe	00 00 0 000 720
2	Ausrückdorn für Kolbenbolzen	00 00 0 000 721
3	Abdrückschraube für Lichtmaschinenanker (Inbus mit gehärteter Spitze)	00 00 0 000 722
4	Dorn zum Festsetzen der Kurbelwelle	00 00 0 000 723
5	Kurbenwellenschlüssel zum Lösen der Mittelverschraubung	00 00 0 000 724
6	Abziehvorrichtung für Primärrad (bei Konusbefestigung)	00 00 0 000 725
7	Abzieher für Kupplungsrad M 26 x 1,5 (bei Konusbefestigung)	00 00 0 000 726
8	Abzieher für Kurbelwellenlager	00 00 0 000 727

MOTORRAD STEMLER GmbH

Garschager Heide 29 Tel.: (02191) 53067 / 53068
D-42899 Remscheid Fax: (02191) 590349
www.motorrad-stemler.de / info@motorrad-stemler.de

